

楽チン★POT

品質表示

寸法 24cm
満水容量 3.4L

本体

表面加工

内面：ふっ素樹脂塗膜加工
外面：耐熱焼付け塗装

材料の種類

本体：(A)アルミニウム合金 (底の厚さ4.7mm)
底部：(B)ステンレス鋼 (クロム18%)
ハンドル取付金具：アルミニウム合金
ハンドル：フェノール樹脂

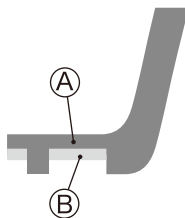

蓋

本体：ステンレス鋼
蓋ツマミ：フェノール樹脂
ガラス窓：強化ガラス 強化の種類：全面物理強化

ドライスチームプレート

本体：ステンレス鋼
専用ハンドル：ステンレス鋼

製品サイズ

(A) = 全長 (B) = 本体直径 (C) = 高さ (D) = 深さ (E) = 本体の高さ

【本体】

(A) × (B) × (C)

サイズ：388 × 255 × 165mm

(E) : 80mm (D) : 100mm

重量：1,780g 満水容量：3.4ℓ

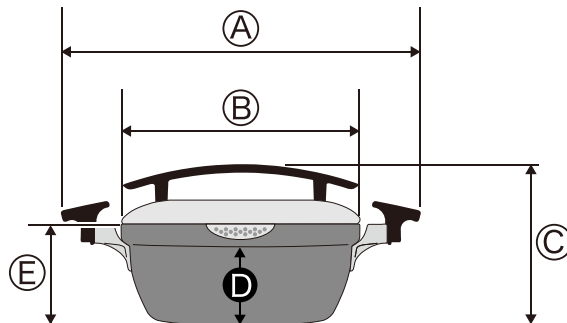

【スチームプレート】

(A) × (C)

サイズ：φ245 × 40mm

(D) : 37mm

重量：280g

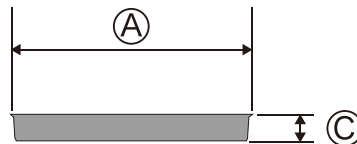

※製品サイズは誤差が生じることがあります。

※製品仕様は・サイズは予告なく変更する場合があります。

楽チン★鍋

品質表示

寸法 24cm
満水容量 3.4L

本体

表面加工

内面：ふっ素樹脂塗膜加工
外面：耐熱焼付け塗装

材料の種類

本体：(A)アルミニウム合金 (底の厚さ4.7mm)
底部：(B)ステンレス鋼 (クロム18%)
ハンドル取付金具：アルミニウム合金
ハンドル：フェノール樹脂

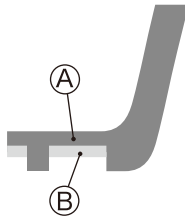

蓋

本体：ステンレス鋼
蓋ツマミ：フェノール樹脂
ガラス窓：強化ガラス 強化の種類：全面物理強化

ドライスチームプレート

本体：ステンレス鋼
専用ハンドル：ステンレス鋼

目皿

本体：ステンレス鋼

製品サイズ

(A) = 全長 (B) = 本体直径 (C) = 高さ (D) = 深さ (E) = 本体の高さ

【本体】

(A) × (B) × (C)

サイズ：488 × 255 × 165mm

(D) : 80mm (E) : 100mm

重量：1,840g 満水容量：3.4ℓ

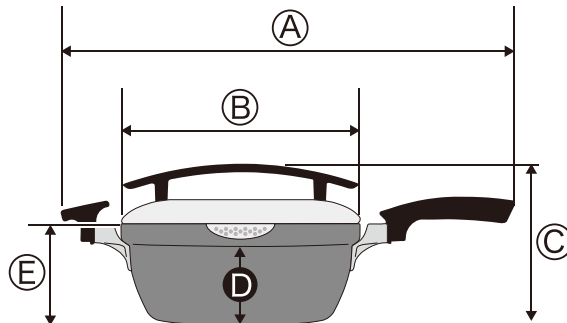

【スチームプレート】

(A) × (C)

サイズ：φ245 × 40mm

(D) : 37mm

重量：280g

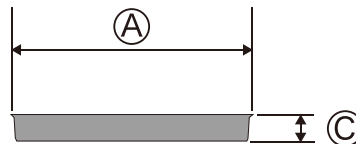

【目皿】

(A) × (C)

サイズ：φ200 × 20mm

重量：220g

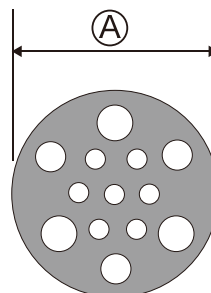

※製品サイズは誤差が生じることがあります。

※製品仕様は・サイズは予告なく変更する場合があります。

楽チン★PAN26cm

品質表示

寸法 26cm
満水容量 2.8L

本体

蓋

表面加工

内面：ふっ素樹脂塗膜加工
外面：耐熱焼付け塗装

材料の種類

本体：①アルミニウム合金（底の厚さ4.7mm）
底部：②ステンレス鋼（クロム18%）
ハンドル：フェノール樹脂

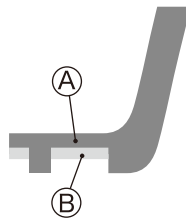

品名：強化ガラス製器具
強化の種類：全面物理強化
ツマミ：フェノール樹脂

製品サイズ

①=全長 ②=本体直径 ③=高さ ④=深さ ⑤=本体の高さ

【本体】

(①×②×③)

サイズ：440×269×155mm

④：70mm ⑤：66mm

⑥：86mm

重量：1,780g 満水容量：2.8ℓ

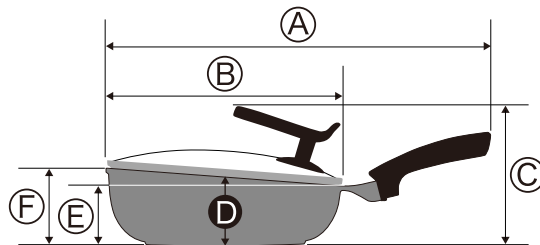

※製品サイズは誤差が生じることがあります。

※製品仕様は・サイズは予告なく変更する場合があります。

楽チン★PAN23cm

品質表示

寸法 23cm
満水容量 1.3L

本体

表面加工

内面：ふっ素樹脂塗膜加工
外面：耐熱焼付け塗装

材料の種類

本体：①アルミニウム合金（底の厚さ4.7mm）
底部：②ステンレス鋼（クロム18%）
ハンドル：フェノール樹脂

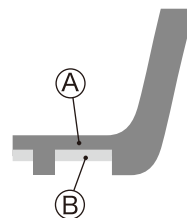

製品サイズ

①=全長 ②=本体直径 ③=高さ ④=深さ ⑤=本体の高さ

【本体】

(①×②×③)

サイズ：404×227×134mm

④：45mm ⑤：49mm

⑥：74mm

重量：700g 満水容量：1.3ℓ

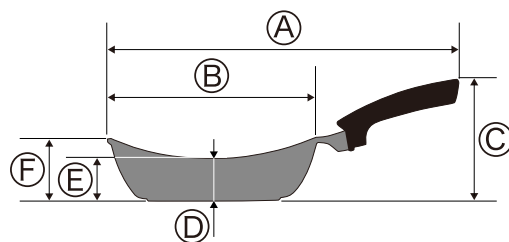

楽チン★プレス

品質表示

材料の種類：ステンレス鋼

製品サイズ

①=全長 ②=高さ

(①×②)

サイズ：φ164×34mm

重量：930g

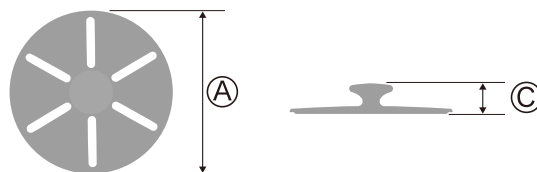

※製品サイズは誤差が生じることがあります。

※製品仕様は・サイズは予告なく変更する場合があります。

品質表示

【ポット】		【パ ン】		【グリル】	
寸 法	12.5cm	寸 法	12.0cm	寸 法	11.5cm
満水容量	0.71L	満水容量	0.26L	満水容量	0.23L

本 体

材料の種類

- 本 体：アルミニウム合金（底の厚さ3.5mm）
- 本体内面：ふっ素樹脂塗膜加工
- 本体外面：耐熱焼付け塗装

製品サイズ

Ⓐ = 全長 Ⓑ = 本体直径 Ⓒ = 高さ Ⓓ = 深さ Ⓔ = 本体の高さ

【ポット】

(Ⓐ×Ⓑ×Ⓒ)
 サイズ：236×135×64mm
 Ⓓ：60mm
 重 量：320g
 満水容量：0.71ℓ

【パ ン】

(Ⓐ×Ⓑ×Ⓒ)
 サイズ：234×135×24mm
 Ⓓ：20mm
 重 量：210g

【グリル】

(Ⓐ×Ⓑ×Ⓒ)
 サイズ：234×135×24mm
 Ⓓ：20mm
 重 量：270g

Ⓐ = 全長 Ⓑ = 本体直径 Ⓒ = 高さ Ⓓ = 深さ

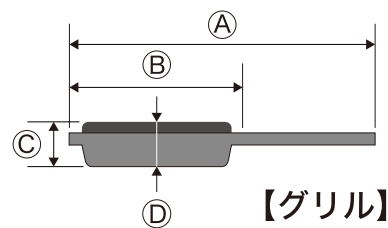
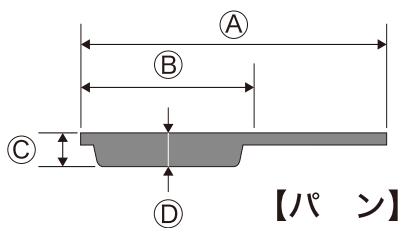
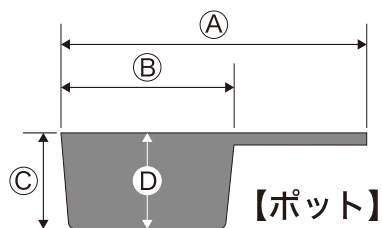

※製品サイズは誤差が生じることがあります。

※製品仕様は・サイズは予告なく変更する場合があります。